

技术参数：  
 产品类型：耳轴安装型  
 缸径：63  
 活塞杆直径：40  
 行程：400  
 丝杆规格：2005  
 安装电机型号：80ST

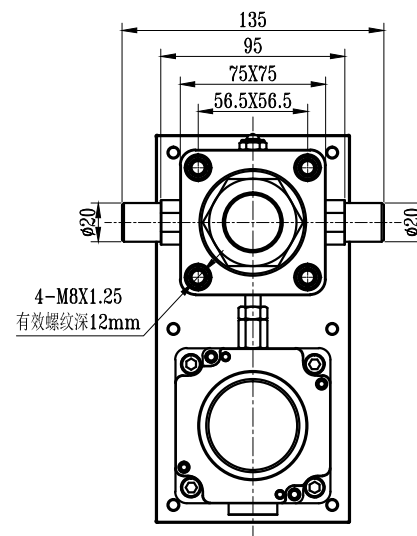

此处电机安装面板会根据电机规格来确认尺寸，  
 细节尺寸请参照3D